

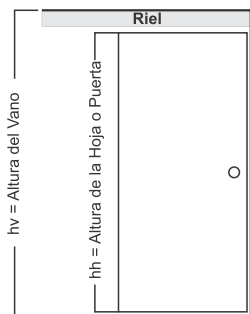

① MEDIDA Y ADECUACIÓN DE LA PUERTA

a) Cómo calcular la medida de la puerta para instalación



$$hh = hv - 52 \text{ mm}$$

Ejemplo:
hh = 2200 mm - 52 mm
hh = 2148 mm

b) Adecuación Parte Inferior de la hoja

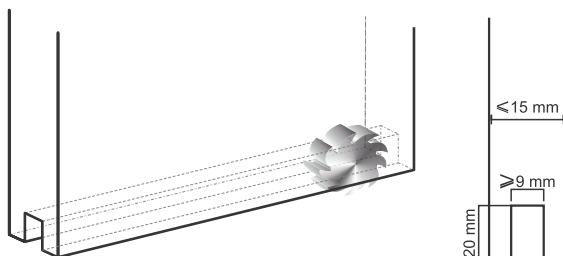

② INSTALACIÓN DE RIEL

a) Antes de instalar el riel en la parte superior de vano es necesario introducir las rodachinas como se indica en la siguiente ilustración:



b) Ajustar el riel con los tornillos en la parte superior del vano

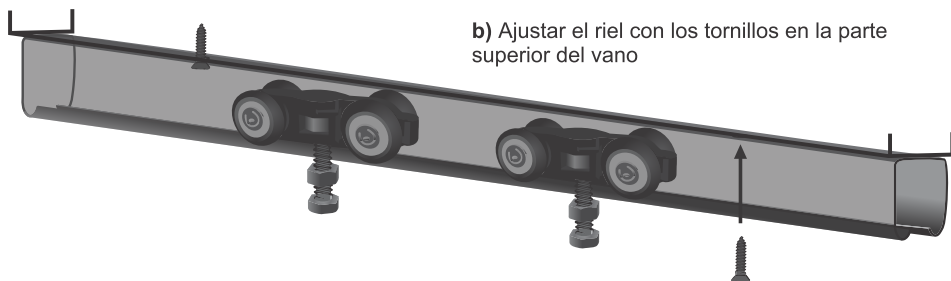

③ INSTALACIÓN DE PLATINAS EN LAS HOJAS

a) Fijar las platinas en cada uno de los extremos de la hoja.

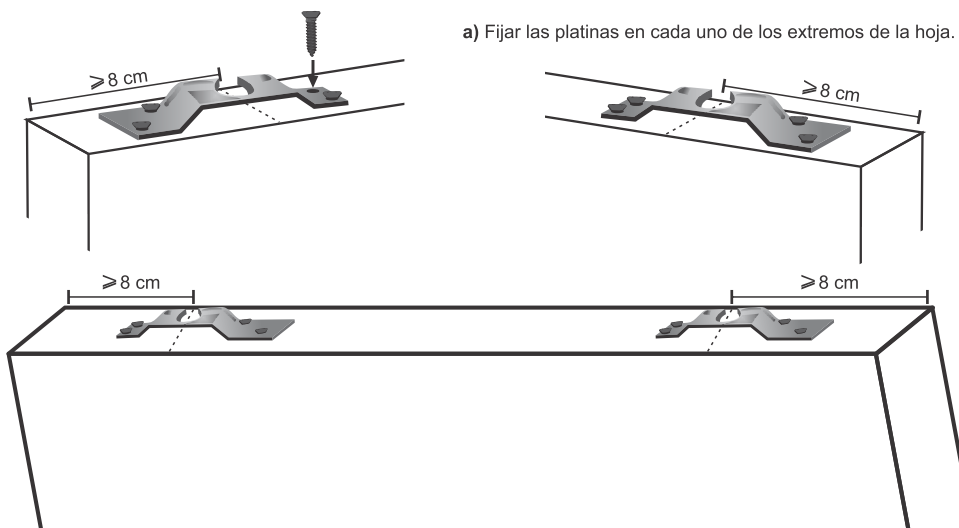

④ INSTALACIÓN GUIA PARTE INFERIOR DEL VANO

- a) Ubicar el centro de la parte inferior del vano y el centro de la guía
- b) Fijar la Guía con los tornillos haciendo coincidir el centro de la guía con el centro inferior del vano como se muestra en la siguiente ilustración

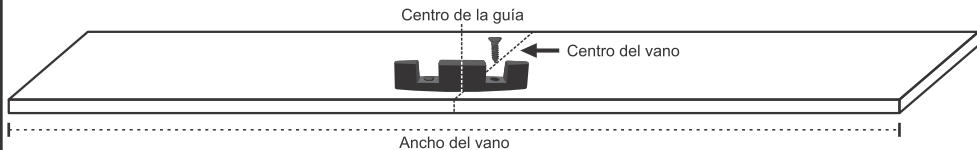

⑤ INSTALACIÓN DE HOJA EN EL RIEL

Ajustar la platina con respecto a la tuerca de la rodachina

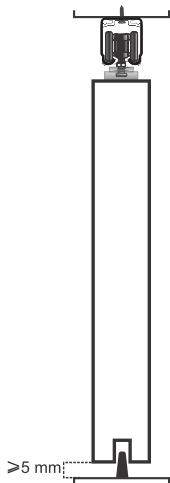
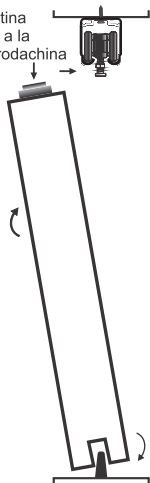

Para graduar la altura de la puerta ajuste con una llave la tuerca

