

LOCKR COMBI

CERRADURA 8001

GUÍA RÁPIDA

V.03

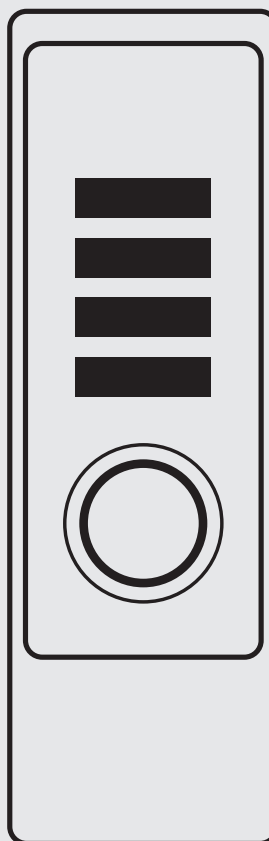

QUÉ HACER SI SE OLVIDA O PIERDE UN CÓDIGO.

La cerradura de combinación 8001 puede abrirse con la llave maestra en cualquier momento si se olvida o pierde el código introducido, o en caso de emergencia. Además, el uso de la llave maestra para abrir la cerradura permitirá averiguar el código usado previamente.

Nota: Es importante que la llave maestra se mantenga en un lugar seguro y sea controlada y usada únicamente por miembros de alto nivel del personal.

1. APERTURA DE LA PUERTA CON LA LLAVE MAESTRA.

Para abrir la puerta con la llave maestra, insértela en el cilindro de la cerradura y gire 90° hacia la derecha para puertas que se abren hacia la derecha y 90° hacia la izquierda para puertas que se abren hacia la izquierda. La puerta se abrirá.

Con la puerta abierta, gire la llave maestra 90° hasta la posición de bloqueo y retírela.

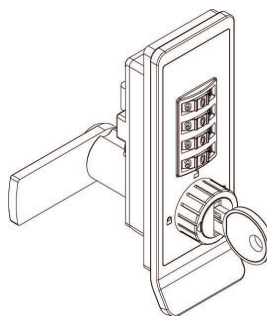

2. RECUPERACIÓN DEL CÓDIGO.

Con la puerta abierta y acceso a la parte trasera de la cerradura, la combinación almacenada en la cerradura se puede recuperar de la siguiente manera: Mantenga presionada con firmeza la palanca de recuperación del código del interior de la cerradura.

Mientras mantiene presionada la palanca, gire cada rueda de código hacia la derecha hasta que se detenga o se oiga un clic.

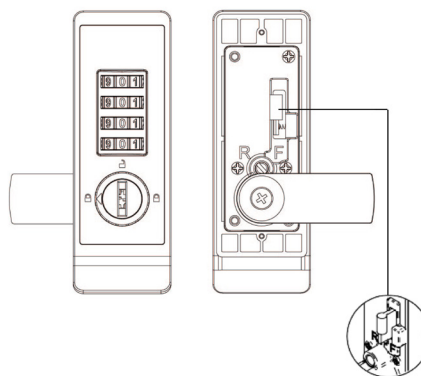

3. CONFIRMACIÓN DEL CÓDIGO RECUPERADO.

Los números en los que se detengan las ruedas formarán el código almacenado en la cerradura, por lo que ahora debería poder abrir y cerrar la cerradura con normalidad. Si la cerradura no se abre y cierra con normalidad, repita el paso 2. Recuperación del código.

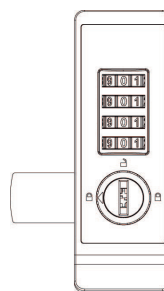

Vista delantera de la cerradura

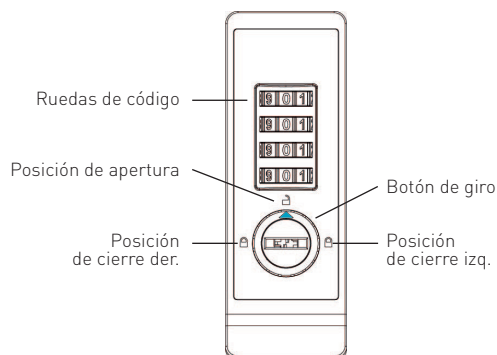

Vista trasera de la cerradura

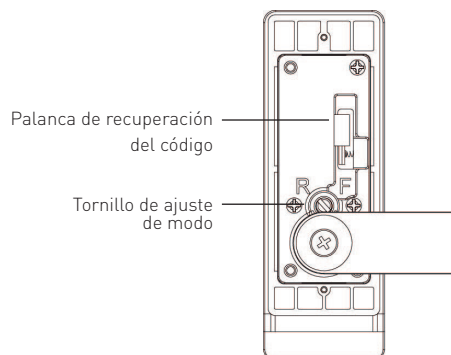

CÓMO CAMBIAR UN CÓDIGO Y AJUSTAR EL MODO DE BLOQUEO

La cerradura tiene dos modos de funcionamiento:

1. Modo fijo (F):

En este modo, el código es fijo y se utiliza el mismo siempre para abrir la cerradura.

2. Modo libre (R):

En este modo, el usuario de la taquilla puede resetear el código de bloqueo. Al dejar la taquilla, el siguiente usuario podrá ajustar su propio código.

Nota: La cerradura se suministra de fábrica en modo libre.

CÓMO AJUSTAR EL MODO DE FUNCIONAMIENTO FIJO

En este modo, se debe usar el mismo código al abrir la cerradura.

1.

Con la cerradura en la posición de cierre, asegúrese de que el tornillo de ajuste de la parte trasera de la cerradura está girado hasta la posición R.

2.

Con el botón de giro, ponga la cerradura en la posición de apertura, con la flecha azul en vertical.

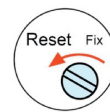

Posición de apertura
(Indicador azul)

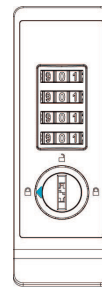

3.

Introduzca ahora el código de 4 dígitos fijo girando las ruedas. ¡No olvide el código!

4.

Gire el botón 90° hacia la izquierda o la derecha hasta la posición de bloqueo en función de la orientación de su cerradura.

Cerradura de apertura
hacia la derecha

Cerradura de apertura
hacia la izquierda

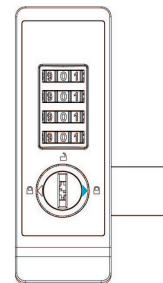
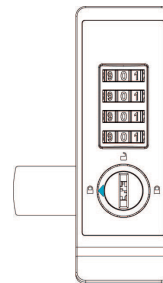

Posición de
cierre
(Indicador azul)

5.

Gire ahora el tornillo de ajuste de la parte trasera de la cerradura hasta la posición F.

A partir de ahora, la cerradura se usará en modo fijo y se deberá usar el mismo código siempre para abrirla.

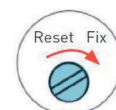
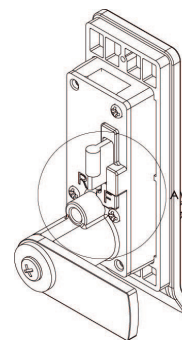

Posición fija

CÓMO AJUSTAR EL FUNCIONAMIENTO EN MODO LIBRE

En este modo, cada usuario de la taquilla puede cambiar el código.

1.

Con la cerradura en la posición de cierre, asegúrese de que el tornillo de ajuste de modo de la parte trasera de la cerradura está girado hasta la posición R.

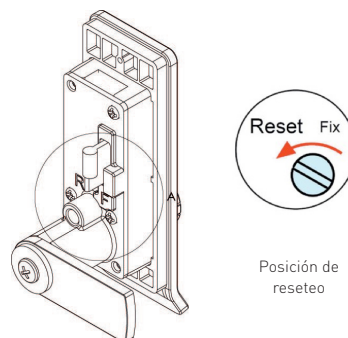

2.

Con el botón, gire la cerradura hasta la posición de apertura.

Posición de apertura
(Indicador azul)

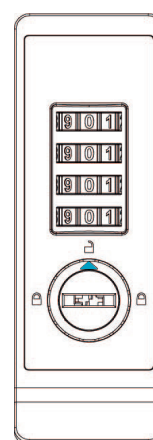

3.

Con la cerradura todavía en la posición de apertura, gire las ruedas para indicar el código de 4 dígitos necesario. ¡No olvide el código!

4.

Cierre la puerta y gire la cerradura hasta la posición de cierre según la orientación de su cerradura.

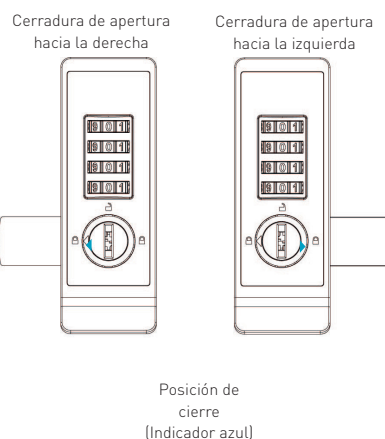

IMPORTANTE

Tras el paso 4, tanto para el modo libre como fijo, el usuario debe girar las ruedas de código de forma aleatoria. Esto evitará que otros usuarios puedan ver el código de su cerradura.



INTELLIGENT LOCKING SYSTEMS

CONTACT
sales@ojmar.com
+34.943.748.484

OJMAR HQ
Polígono Industrial de Lerun
20870 Elgoibar - SPAIN

OJMAR USA
17155 Von Karman Ave, S111
Irvine CA. 92614 - USA

www.ojmar.com